

weekamp deuren



Stapeldorpeldeuren
en vlakke deuren



Deuren voor professionals



Voorwoord

Met wereldwijd ruim **500 medewerkers** en een zeer breed assortiment binnen- en buitendeuren zijn wij, Weekamp Deuren B.V. uit Dedemsvaart, een toonaangevende Nederlandse deurenfabrikant.

Ervaring en vakmanschap

Al meer dan **41 jaar** zijn we een belangrijke toeleverancier van deuren voor alle sectoren van de bouw, of het nu gaat om de voordeur, de achterdeur, de terrasdeur of de garagedeur. We kunnen putten uit **jarenlange ervaring en vakmanschap**, en beschikken over zeer geavanceerde cnc-houtbewerkingsmachines. Hierdoor zijn we in staat om voor iedere situatie een hoogwaardige oplossing te bieden. Of het nu gaat om een enkele deur, grote of kleine projecten, renovatie of nieuwbouw.

Gegarandeerde topkwaliteit

Wij beschikken over meerdere productielocaties, zowel in Nederland als in Tsjechië en Azië. Elke locatie is KOMO- en FSC®-gecertificeerd. Ook wordt elke locatie gecontroleerd door de SKH (Stichting Keuringsbureau Hout). Hierdoor kunnen wij altijd op de meest gunstige locatie produceren en bent u verzekerd van de juiste kwaliteit. Ook kunnen onze deuren worden geleverd onder GND-garantie.

Service

Om een optimale efficiëntie te bereiken kunnen wij de deuren compleet en ahangklaar leveren. Dat is inclusief alle gewenste bewerkingen, beglazing, hang- en sluitwerk en aflak.

Wij helpen u graag!

Weekamp Deuren B.V.
Archimedesstraat 10
7701 SG Dedemsvaart
Tel 0523-62 53 00
info@weekampdeuren.nl
www.weekampdeuren.nl

Inhoudsopgave

Deuren voor professionals van professionals	4
Stapeldorpeldeuren	6
Brede of smalle stijlen	8
Panelen / opplakroeden	9
Meerdere glasvlakken.	10
Overige deurmodellen	11
Vlakke deuren12
Uitvoeringen.	14
Deurmodellen	15
Garagedeuren18
Stapeldorpeldeuren.	20
Vlakke deuren	22
Technische details24
Services	38
Brochure service	39

Deuren voor professionals van professionals

Wij hebben beschikking over meerdere productielocaties. Dit betekent voor u: productie op de meest (prijs)gunstige locatie. Bovendien werken alle productielocaties volgens de Nederlandse kwaliteitsnormen, vastgelegd in ons IKB (Interne Kwaliteits Bewaking) en gecontroleerd door de SKH.

Veiligheid & certificering

Weekamp besteedt veel aandacht aan regelgeving en veiligheid. Immers, iedereen wil graag veilig wonen en de vraag naar goede, inbraakwerende producten wordt steeds groter. Wij zijn in staat om een zeer breed programma (ook luxe) deuren te leveren dat voldoet aan de meest recente regelgeving.

GND-Garantie

Wij bieden onze afnemers graag zekerheid en garantie. De GND (Stichting Garantie Deuren) is dé garantieregeling voor massief houten en vlakke deuren en staat voor herkenbare kwaliteit met garantie. Het GND-keurmerk geeft 6 jaar garantie op onder andere constructiefouten, ernstige houtaantasting en te grote kromming van de deuren. Weekamp is aangesloten bij de GND: onze deuren kunnen onder GND-garantie worden geleverd. GND wordt veelvuldig voorgeschreven in bouwbestekken. Deuren met GND-garantie zijn voorzien van een GND-garantiestift, aangebracht in de zijkant van de deur.

KOMO certificaten

Het KOMO-certificaat is een ijzersterk argument voor de bouw. Met KOMO-gecertificeerde producten of processen kunnen bouwers probleemloos en vooral direct aan de slag. Zonder KOMO-keurmerk moet telkens opnieuw worden aangetoond dat de kwaliteit voldoet. Kostbare tijd en inspanning die u beter kunt besteden. KOMO wordt voortdurend getoetst door het onafhankelijke keuringsinstituut SKH. KOMO-deuren voldoen aan de eisen van het bouwbesluit. Wij kunnen onze deuren onder KOMO leveren. Het certificaatnummer voor onze buitendeuren is 32569.

Weerstandsklasse 2 en Politiekeurmerk Veilig Wonen®

Wij kunnen deuren leveren die voldoen aan weerstandsklasse 2 conform de norm NEN-EN5096. Hiermee mogen ze worden toegepast binnen het Politiekeurmerk Veilig Wonen® (zowel Bestaande Bouw als Nieuwbouw). Dit wordt in de deur aangeduid door middel van een GND-stift met daarin de benodigde inkeping.

Brandwerendheid 30-60 minuten

Zowel onze vlakke deuren als stapeldorpeldeuren zijn leverbaar in een brandwerende uitvoering. Ook vlakke deuren met glasopening(en) zijn mogelijk in een brandwerende uitvoering.



- Stapeldorpeldeur, 30. min brandwerend: TNO rapport 2001-CVB-R003818
- WK Fire Proof, 30 min. brandwerend: TNO rapport 2003-CVB-R0105
- WK Fire Proof, 60 min. brandwerend: Efectis nr. 2010-efectis-r0603 dichte deur Efectis nr. 2010-efectis-r0602 glas deur

FSC®

Wij zijn ook gecertificeerd FSC®-leverancier (CUCOC-800339). Voor de productie van FSC®-gecertificeerde deuren streven we ernaar 100% FSC®-hout toe te passen, met een minimum van 70%. Leveringsmogelijkheden zijn afhankelijk van de actuele beschikbaarheid van FSC®-hout. Alle deuren afgebeeld in deze brochure kunnen FSC®-gecertificeerd geleverd worden. Neem contact met ons op voor de mogelijkheden.

Accoya®

Weekamp Deuren mag Accoya deuren onder KOMO (32569) én GND leveren. Voor projecten uitgevoerd in Accoya kunt u dan ook gerust bij ons aankloppen voor informatie en leveringsmogelijkheden.

Weekamp TriComfort®

De Weekamp TriComfort® is een extreem duurzame vlakke houten buitendeur. Kenmerkend voor deze deur is de dekplaat van Medite® Tricoya® welke zorgt voor een hogere vormstabiliteit en een zeer glad af te werken oppervlak. Verder beschikt de deur over een extra hoge isolatiewaarde, extreem hoge duurzaamheid en is deze standaard FSC®-gecertificeerd. De nieuwe TriComfort®-technologie biedt volop ontwerpvrijheid. Groeven aan brengen is uitstekend mogelijk, ook horizontaal.

Voorraad

In ons moderne distributiecentrum hebben wij ruim 60.000 deuren op voorraad. Door deze ruime voorraad kunt u snel beschikken over afhangklare producten, voorzien van gemonteerd, inbraakwerend hang- en sluitwerk, glas en van een degelijke verfbehandeling. De voorraad bestaat uit de meest gangbare maten.

Glas

Wij leveren ook het bijpassende isolatieglas bij de deuren. Voor een deel van de stapeldorpeldeuren is het glas uit voorraad leverbaar. Het glas voldoet aan de regels van het Bouwbesluit: letselschade veilig, inbraakveilig en extra isolerend.

Bewerkingen

Wij beschikken over meerdere geavanceerde CNC-gestuurde bewerkingsunits. Hierdoor kunnen bijna alle mogelijke infrezingen voor o.a. sloten en scharnieren snel en perfect gemaakt worden.

Snelservice

Deuren uit voorraad kunnen razendsnel geleverd worden, voorzien van de meest gangbare bewerkingen en een verfbehandeling. Onze verkoopafdeling informeert u graag over de actuele mogelijkheden.

WK-verfsystemen

Onze spuiterij is volledig ingericht op het gebruik van watergedragen verf. Hier kunnen deuren worden voorzien van het 3-laagse WK-verf-systeem: twee lagen watergedragen flowcoatlak die diep in de poriën van het hout doordringen en een airless gespoten toplaag. Verfbehandeling is mogelijk in bijna alle kleuren. Desgewenst kunnen wij de deuren ook voorzien van een voor- of aflaklaag.

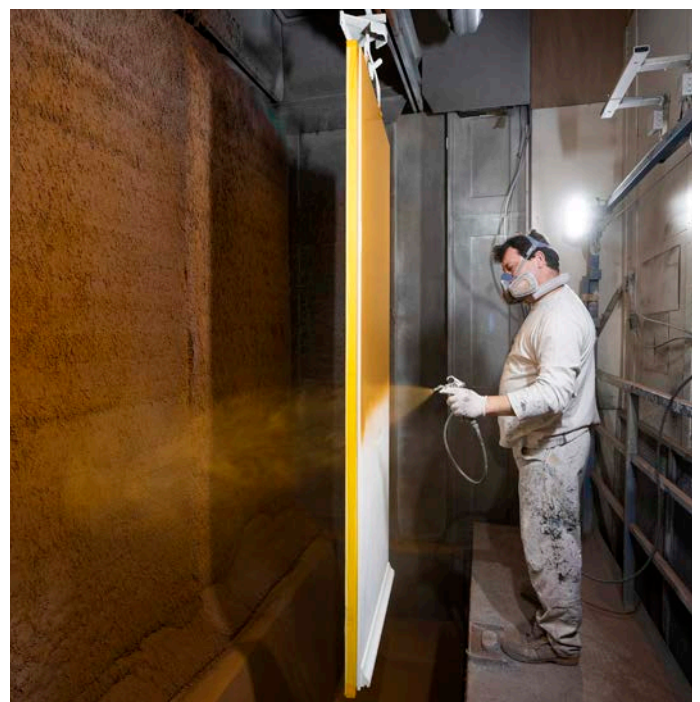



Stapeldorpeldeuren

Stabiele constructie door pen- en gatverbindingen

Mogelijkheden

- Leverbaar in diktes 38, 54 en 68 mm
- Leverbaar in standaard en afwijkende maten, of modellen naar eigen ontwerp
- Leverbaar in 30 minuten brandwerende uitvoering
- Infrezingen en bewerkingen door middel van CNC-techniek
- WK-verfsysteem: voor- en aflak.
- Beglazing, afmontage, hang- en sluitwerk, etc.

Houtsoorten		
Duurzaamheid	Klasse 1	Klasse 3
Krimp	Klasse 1-2	Klasse 3-4
Hardheid (Janka)	min. 6000 N	min. 4000 N
Soortelijk gewicht	min. 600 kg/m ³	min. 500 kg/m ³
Voldoet aan EUTR	Premium Hardwood (merbau o.g.)	Hardwood (meranti o.g.)
Voldoet aan EUTR + FSC®	Premium Hardwood, FSC® gecertificeerd	Hardwood, FSC® gecertificeerd

Keurmerken & certificaten

- GND Garantiedeuren
- Weerstandsklasse 2
- KOMO
- Politiekeurmerk Veilig Wonen
- FSC®-gecertificeerd mogelijk
- Brandwerendheid



Stapeldorpeldeuren met brede of smalle stijlen

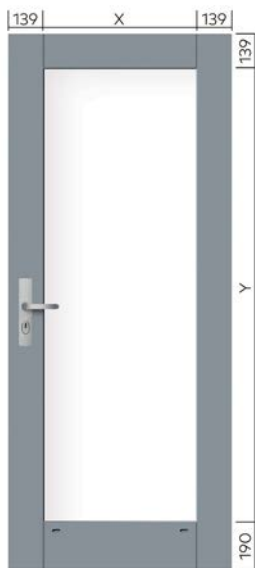

WK091 Z=139 mm



WK012 Z=114 mm
WK042 Z=139 mm

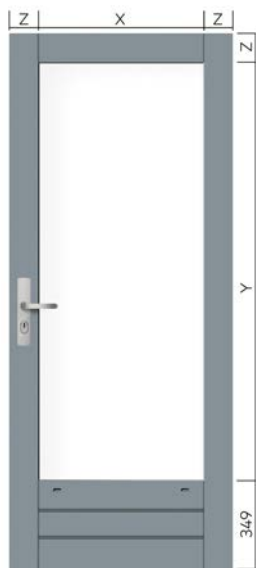

WK013 Z=114 mm
WK043 Z=139 mm

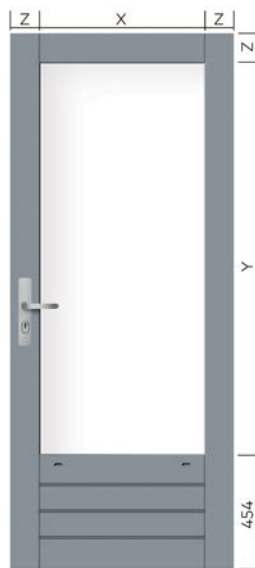

WK014 Z=114 mm
WK044 Z=139 mm

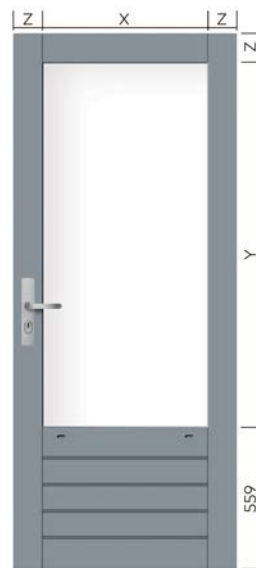

WK015 Z=114 mm
WK045 Z=139 mm

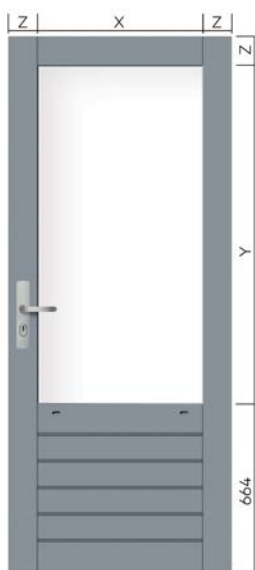

WK016 Z=114 mm
WK046 Z=139 mm



WK017 Z=114 mm
WK047 Z=139 mm

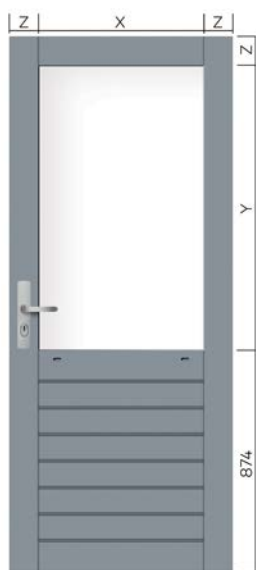

WK018 Z=114 mm
WK048 Z=139 mm

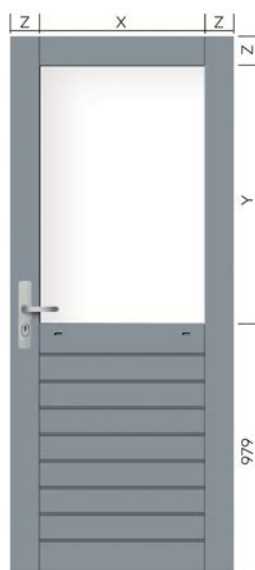

WK019 Z=114 mm
WK049 Z=139 mm

WK012 t/m WK019: stijlen en bovendorpel 114 mm
WK091 t/m WK049: stijlen en bovendorpel 139 mm

Raadpleeg de prijslijst voor actuele voorraadmaten.

Stapeldorpeldeuren met panelen / opplakroeden

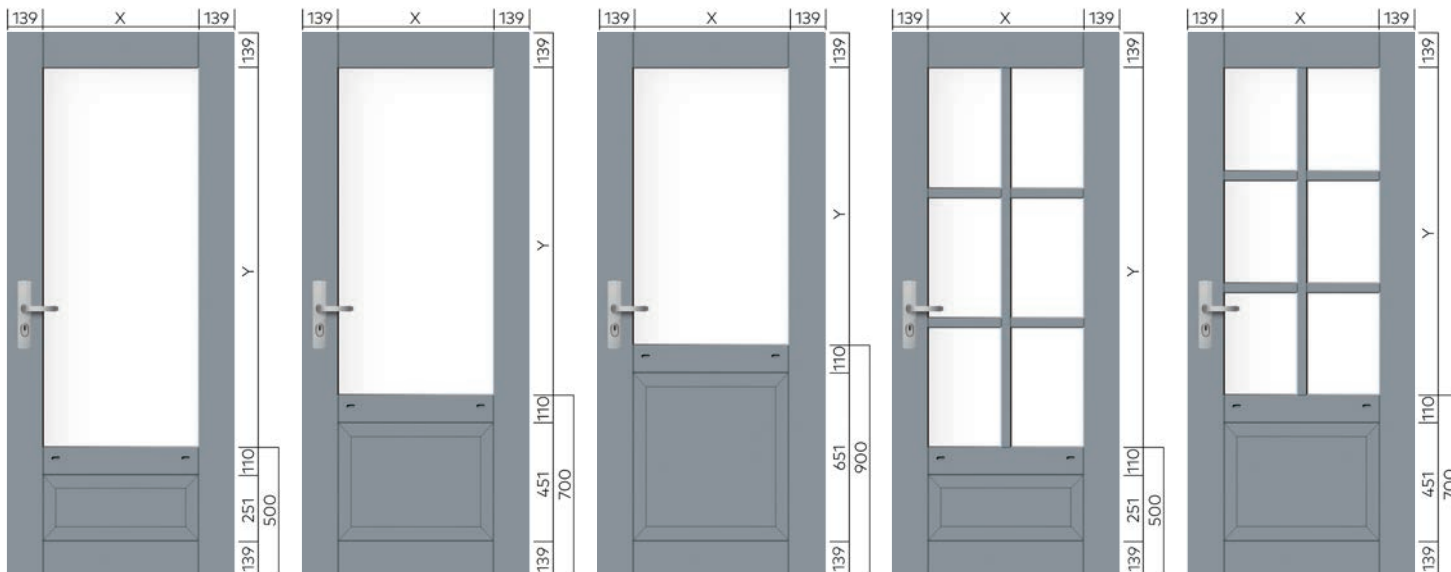

WK8151

WK8171

WK8191

WK8151-6r

WK8171-6r

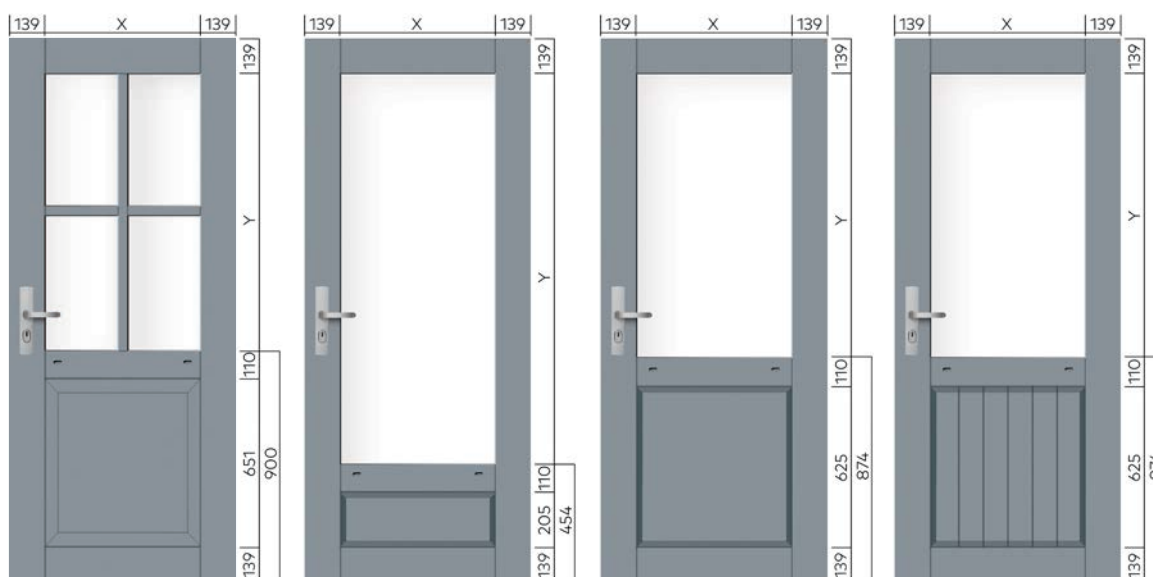

WK8191-4r

WK8041

WK8081

WK8181

Technische details

- WK8151, WK8171, WK8191:
Traditionele bossing, zie pagina 29.
- WK8041, WK8081, WK8181:
Strakke bossing, zie pagina 29.

Let op

Bovenstaande roeden zijn opplakroeden. Deze worden los meegeleverd met de deur.

Stapeldorpeldeuren met meerdere glasvlakken

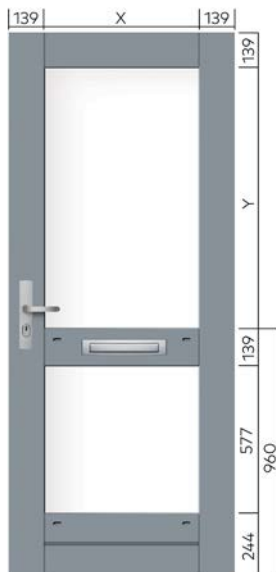

WK0124

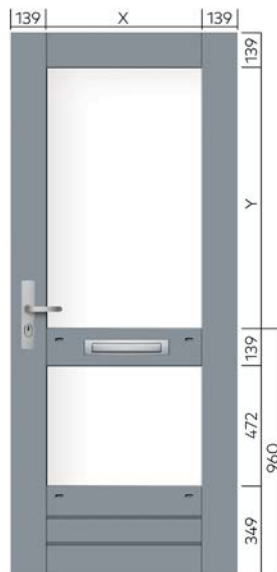

WK0134



WK7112

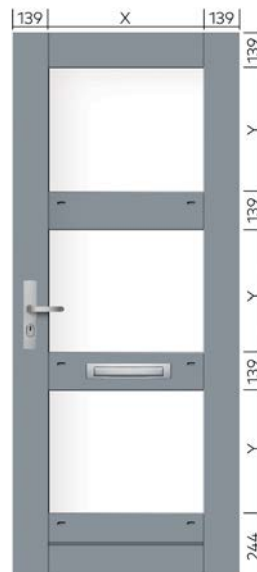

WK7113

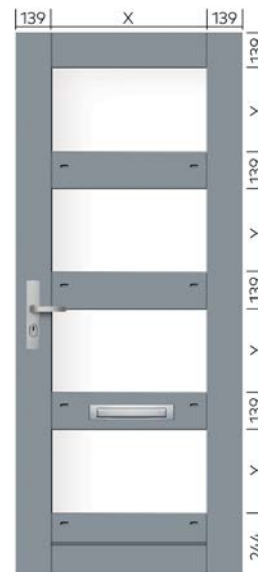

WK7114

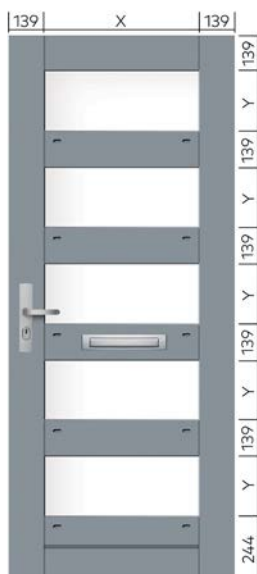

WK7115

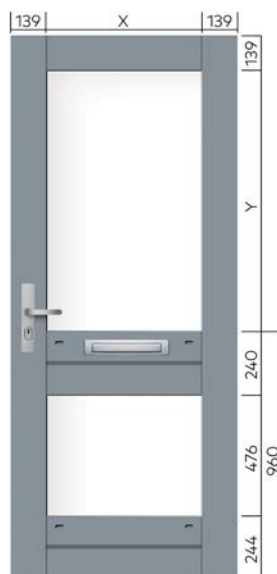

WK7122



WK7123

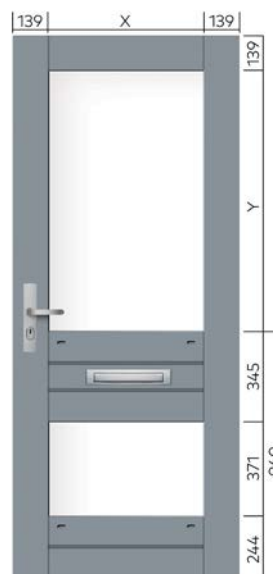

WK7132

Deze deuren kunnen worden geleverd in 38, 54 en 68 mm.

Bij toepassing van een briefsleuf adviseren wij de tussendorpel aan te passen van 139 mm naar 170 mm, zodat er voldoende ruimte beschikbaar is voor montage van de briefplaat, tochtklep en ventilatiesleuven.

Stapeldorpeldeuren overige modellen



WK7164

WK7410

WK7411

WK7412

WK7414

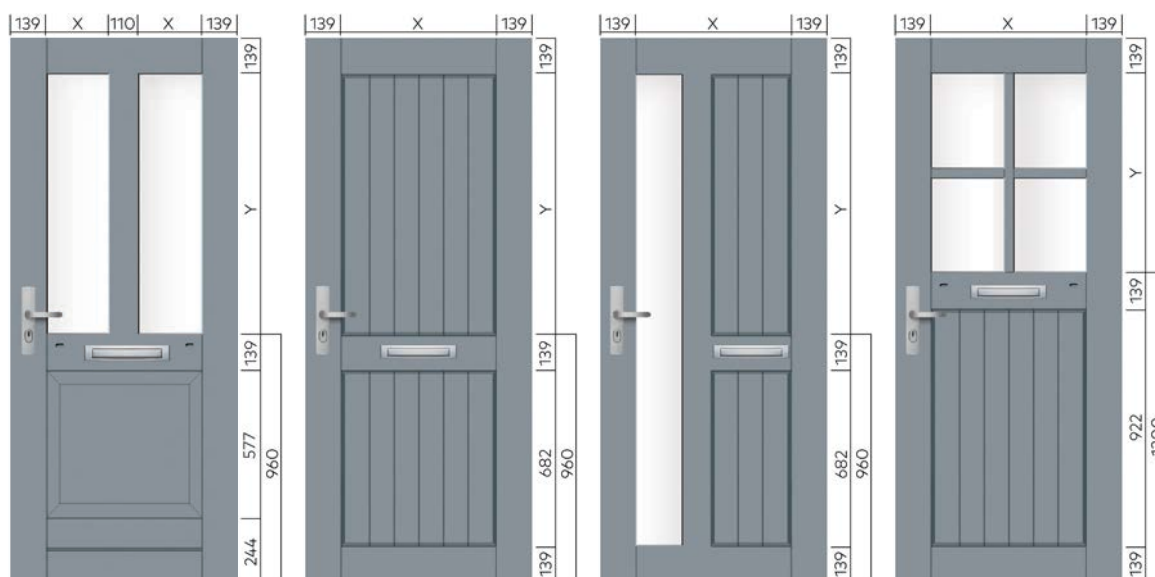

WK7462

WK7710

WK7711



WK7764

- WK7764 is voorzien van opplakroeden;
- Deuren zijn leverbaar onder weerstandsklasse 2, ook met roeden.

Deze deuren kunnen worden geleverd in 40, 54 en 68 mm. Technische details van deze deuren vindt u vanaf pagina 22. Details van de paneelconstructie vindt u op pagina 29.

* sommige deuren zijn door hun vormgeving slechts aan één zijde af te hangen. De hangzijde is door middel van een ★ bij de tekeningen weergegeven. Geef daarom altijd de draairichting bij bestelling aan.



Vlakke deuren

Mogelijkheden

- Leverbaar in diktes 38, 54, 68, 74, 79 en 84 mm
- Afwijkende dikte in overleg
- Leverbaar in brandwerende uitvoering:
30 minuten: 40 en 54 mm
60 minuten: 54 mm
- Technische details glasdikte: vanaf pagina 25
- Groefpatroon alleen bij TriComfort®, ook naar eigen ontwerp
- Glasopeningen volgens eigen ontwerp mogelijk
- TriComfort®: extreem duurzaam
- Ook leverbaar in FSC®

Keurmerken & certificaten

- GND Garantiedeuren
- Weerstandsklasse 2
- KOMO
- Politiekeurmerk Veilig Wonen
- FSC®-gecertificeerd mogelijk
- Brandwerendheid
- Geluidswerendheid



Vlakke deuren

uitvoeringen

TriComfort®

- Dikte 38, 54, 68, 74, 79 en 84 mm
- Vormstabiliteitsklasse II vanaf 54 mm
- Dekplaat: Medite® Tricoya®
- Vulling: hoogwaardig geëxtrudeerd polystyreen
- Randhout: Hardwood®
- Stabilisatie: voorzien van StabiTherm® (géén koudebrug)
- Groeven: mogelijk
- FSC®-gecertificeerd

Stabiel Comfort®

- Dikte 40 en 54 mm
- Dekplaat: okoumé triplex
- Vulling: isolatievulling geëxtrudeerd polystyreen
- Randhout: meranti
- Stabilisatie: voorzien van StabiTherm® (géén koudebrug)
- Groeven: niet mogelijk
- FSC®-gecertificeerd mogelijk, bekijk de opties in het prijzenboek

Fire Proof 30

- Dikte 40 en 54 mm
- Dekplaat: Medite® Tricoya® of Okoumé triplex
- Vulling: 30 minuten brandwerende vulling
- Randhout: hardhout
- Stabilisatie: door middel van stabilisator bekleed met brandvertragende materiaal
- Fire Proof 30: TNO-rapport 2003-CVB-R0105 (ook met glasopeningen)
- Groeven: mogelijk in 54 mm Medite® Tricoya®
- FSC®-gecertificeerd mogelijk, bekijk de opties in het prijzenboek

Fire Proof 60

- Dikte 54 mm
- Dekplaat: Medite® Tricoya® of Okoumé triplex
- Vulling: 60 minuten brandwerende vulling
- Randhout: hardhout
- Stabilisatie: door middel van stabilisator bekleed met brandvertragende materiaal
- Fire Proof 60: Efectis nr.2010-efectis-R0602 glas deur
- Fire Proof 60: Efectis nr.2010-efectis-R0603 dichte deur
- Groeven: mogelijk in Medite® Tricoya®
- FSC®-gecertificeerd mogelijk, bekijk de opties in het prijzenboek

AluMaxx®

- Dikte 40 en 54 mm
- Dekplaat: okoumé triplex
- Vulling: massief multiplex
- Stabilisatie: door middel van aluminium inlage
- Groeven: mogelijk
- Afwerking: AluMaxx
- FSC®-gecertificeerd mogelijk, bekijk de opties in het prijzenboek

Vlakke deuren



WK3000



WK3001 *



WK3002 *



WK3003 *



WK3004



WK3005



WK3011 *



WK3015



WK3016

Garanties

- leverbaar met KOMO en GND garantie;
- met weerstandsklasse 2 geschikt voor Politiekeurmerk Veilig Wonen®;
- AluMaxx deuren worden geleverd met 6 jaar fabrieksgarantie

*Sommige deuren zijn door hun vormgeving slechts aan één zijde af te hangen. De hangzijde is door middel van een * bij de tekeningen weergegeven. Geef daarom altijd de draairichting bij bestelling aan.

Vlakke deuren

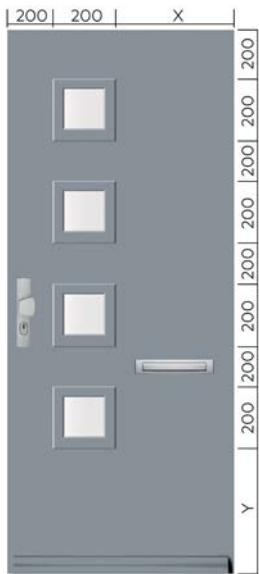

WK3021 *



WK3022

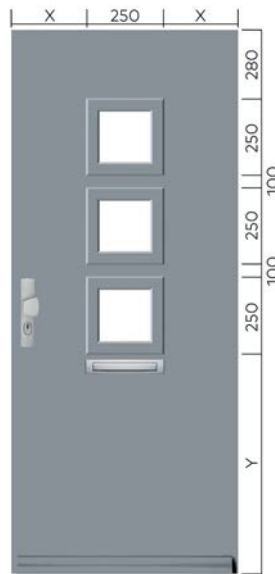

WK3023

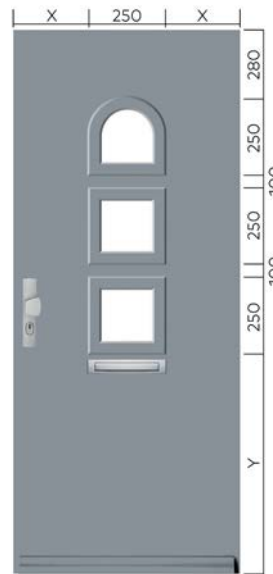

WK3024



WK3025



WK3026



WK3031



WK3051



WK3052

Garanties

- leverbaar met KOMO en GND garantie;
- met weerstandsklasse 2 geschikt voor Politiekeurmerk Veilig Wonen®;
- AluMaxx deuren worden geleverd met 6 jaar fabrieksgarantie

*Sommige deuren zijn door hun vormgeving slechts aan één zijde af te hangen. De hangzijde is door middel van een * bij de tekeningen weergegeven. Geef daarom altijd de draairichting bij bestelling aan.

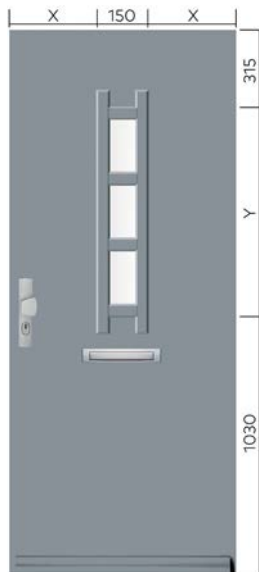

WK3061

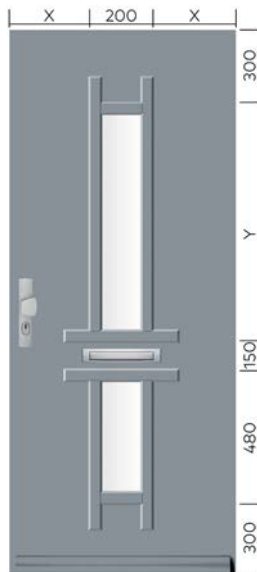

WK3062

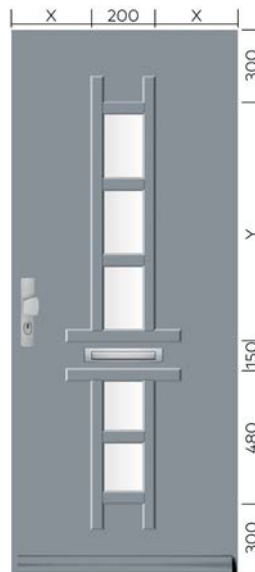

WK3063



WK3064

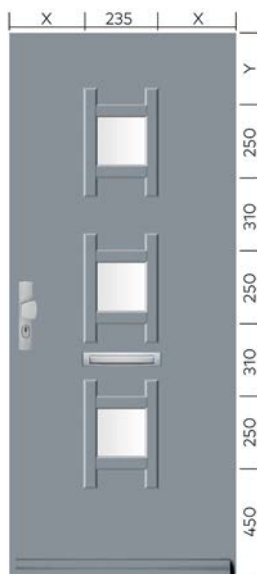

WK3065



WK3067

Glasopeningen en groeven zijn ook mogelijk naar eigen ontwerp.



Garagedeuren

diverse uitvoeringen, passend bij de voordeur

Mogelijkheden

- In twee uitvoeringen: stapeldorpeldeur en vlakke deur
- Leverbaar in 40 en 54 mm
TriComfort® is ook leverbaar in 68 mm
- Met of zonder groeven
- Voor groeven vlakke deuren zie pagina 14
- Ook getoogde modellen
- Bijpassende voordeuren leverbaar
- Ook leverbaar in FSC®

Keurmerken & certificaten

- GND Garantiedeuren
- Weerstandsklasse 2
- KOMO
- Politiekeurmerk Veilig Wonen
- FSC®-gecertificeerd mogelijk
- Brandwerendheid



Garagedeuren

stapeldorpeldeuren



WK3501



WK3502



WK3503



WK3521

Bossingpanelen

Keuze uit strakke of traditionele bossingpanelen.
Zie ook pagina 29.



Detail strak
bossingpaneel



Detail traditioneel
bossingpaneel

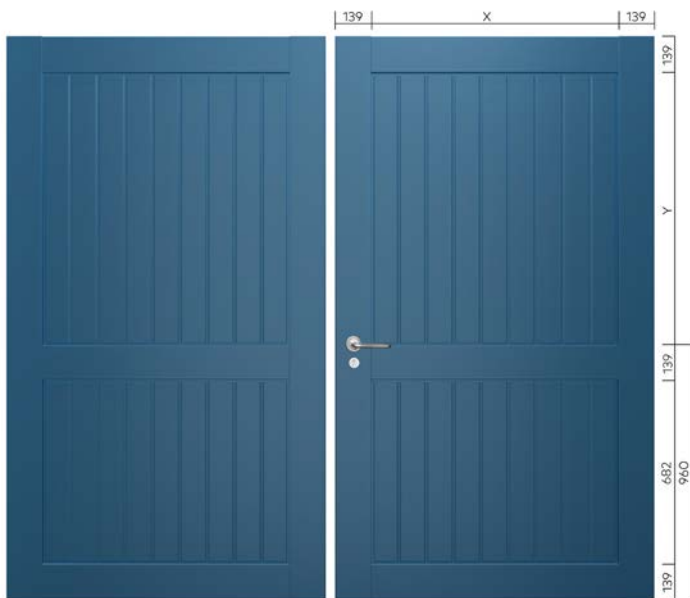

WK3522



WK3541



WK3523

Stapeldorpeldeuren

Deze garagedeuren worden uitgevoerd als stapeldorpeldeur. Panelen zijn bossingpanelen of gegroefde panelen. Groeven kunnen zowel verticaal als diagonaal worden gemaakt.

Garagedeuren

vlakke deuren

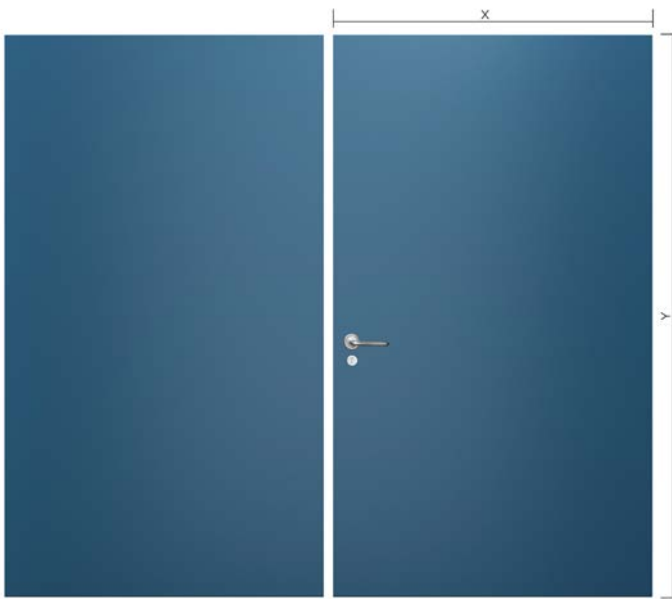

WK3601

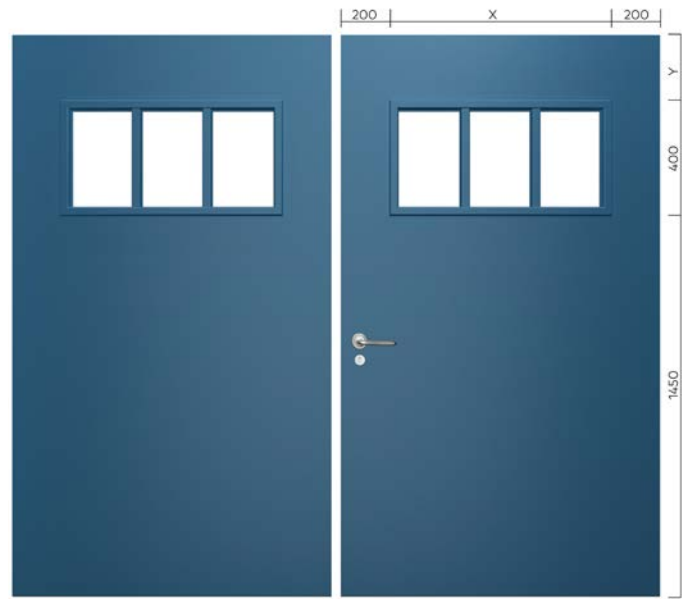

WK3611

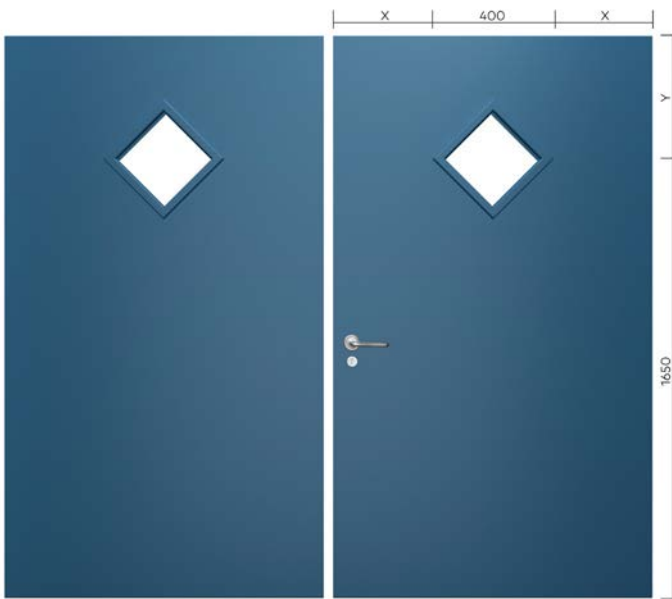

WK3612

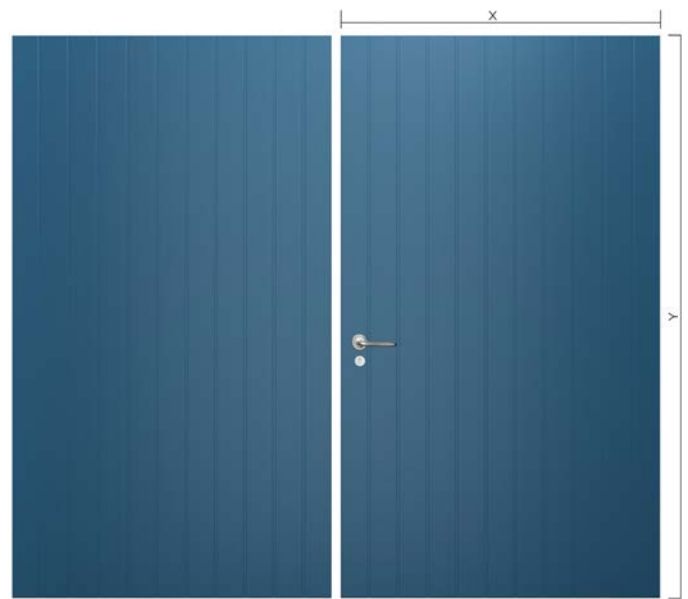

WK3621

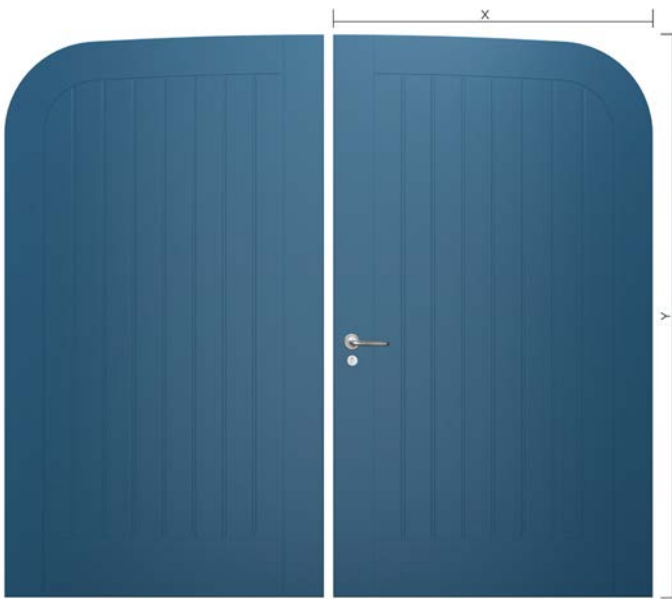

WK3651

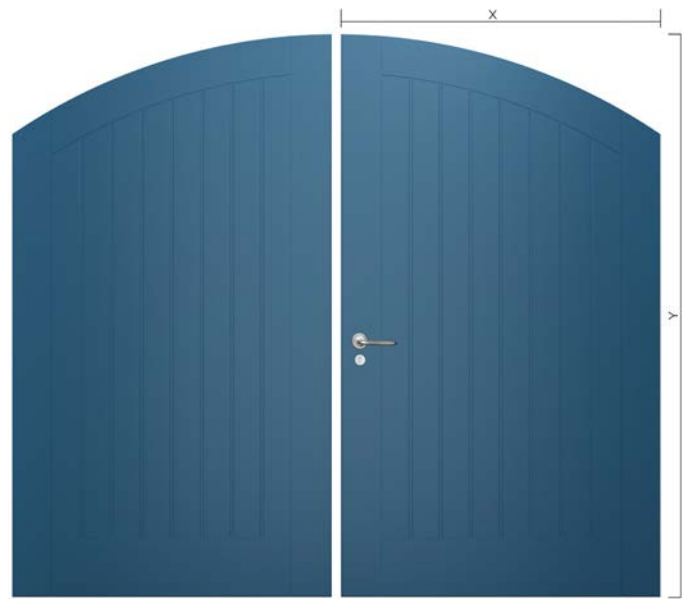

WK3652



WK3660



WK3661

Vlakke deuren

Deze garagedeuren zijn gebaseerd op het principe van de vlakke triplexdeur, en zijn leverbaar in verschillende uitvoeringen. Zie voor meer informatie pagina 14.

De deuren zijn leverbaar in een vlakke uitvoering met of zonder glasopening, of met verschillende groefpatronen. Ook patronen volgens eigen ontwerp zijn veelal mogelijk.

Bij deurmodel WK3651 en WK3652 worden de deuren via radius of dxf tekeningen gemaakt, deze deuren kunnen alleen in AluMaxx uitvoering worden geleverd.

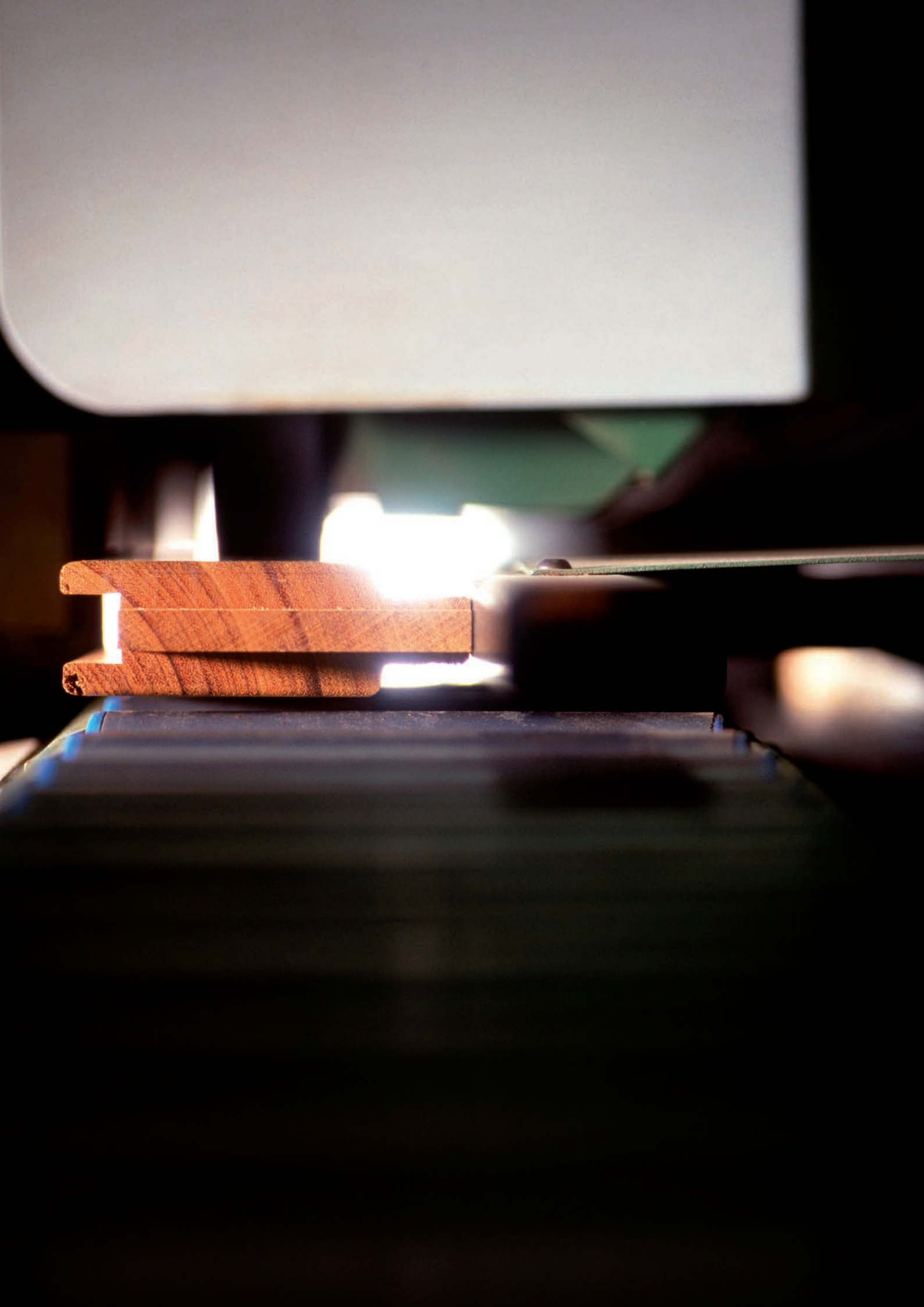

Technische details

stapeldorpeldeuren en vlakke deuren

Details

- Glaspakketten
- Aansluiting opplakroedes
- Paneelconstructies
- Scharnierhoogtes
- Draairichtingen
- Sluitdetails deurstellen
- Opbouw vlakke deuren
- Kaderdetails
- Omfrezingen



Technische details

glaspakketten stapeldorpeldeuren

38 mm deuren

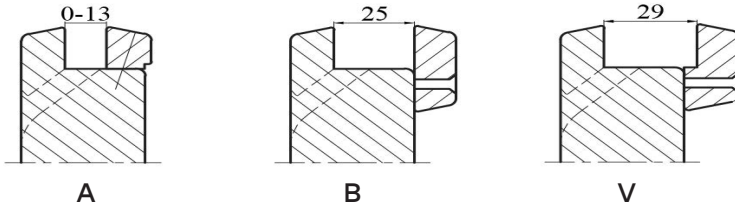

54 mm deuren

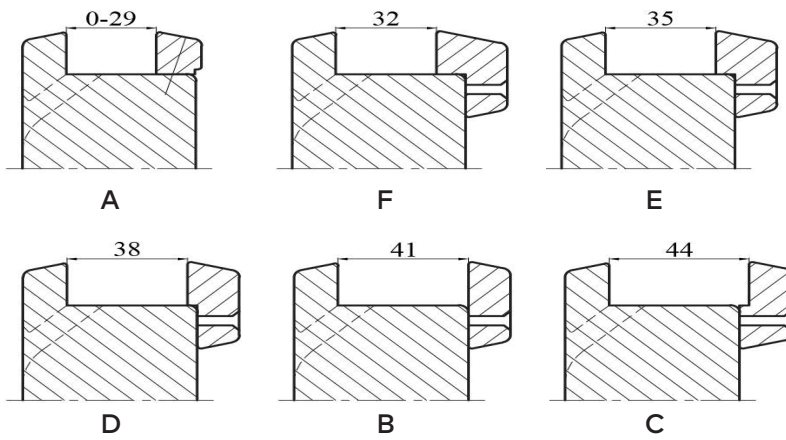

Glaslatten

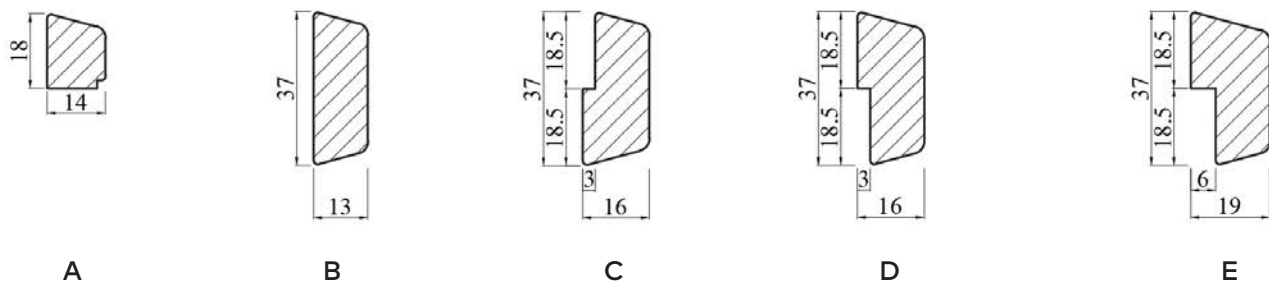

Technische details

glaspakketten vlakke deuren

40 mm deuren

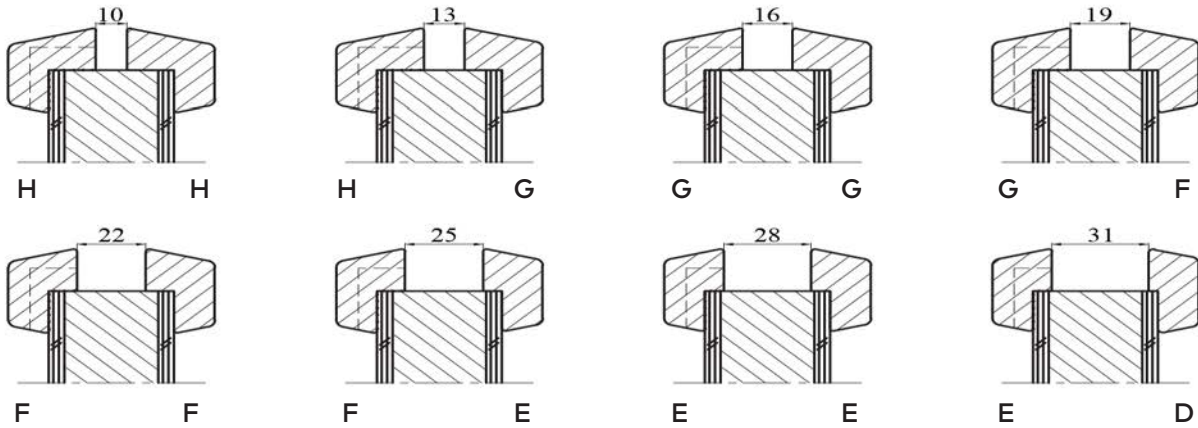

54 mm deuren

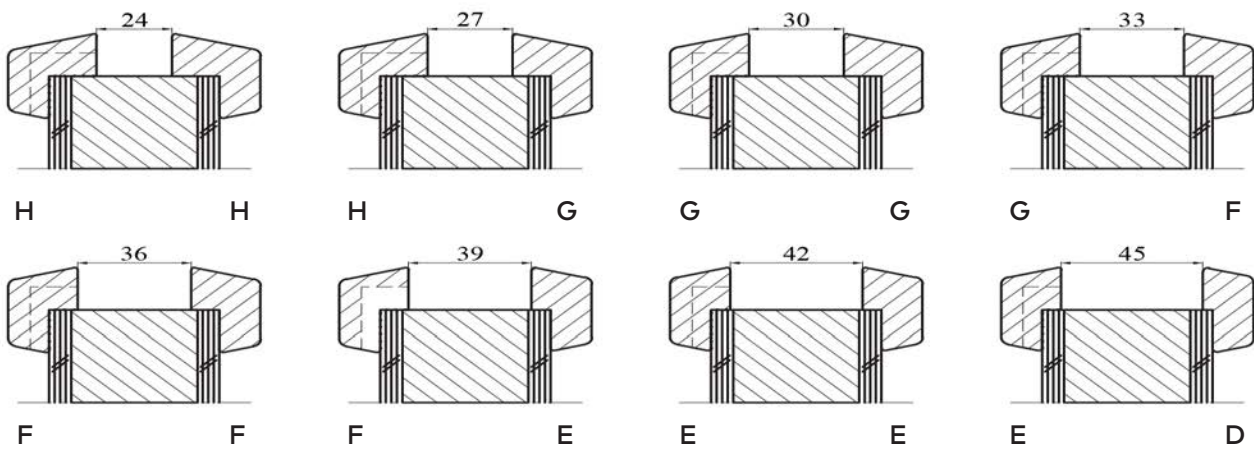

Glaslatten

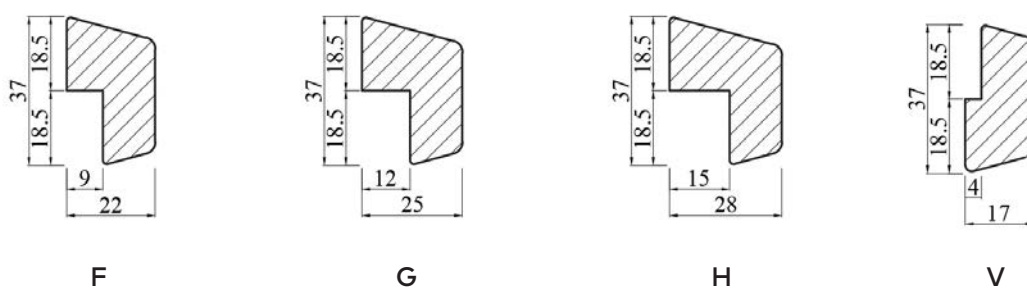

Technische details

glaspakketten brandwerende deuren

Stapeldorpeldeuren, 30 minuten brandwerend (TNO 2001-CBV-ROO3818)

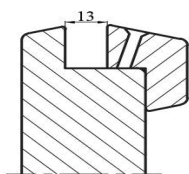

38 mm

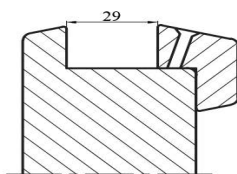

54 mm

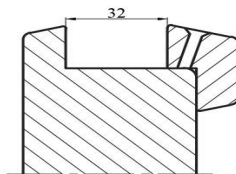

54 mm

Fire Proof 30, 30 minuten
brandwerend (TNO 2001-CBV-ROO3818)

Fire Proof 60, 60 minuten
brandwerend (Efectis nr. 2010-efectis-r0602)

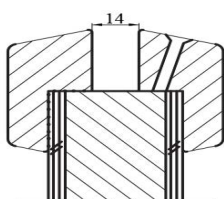

38 mm

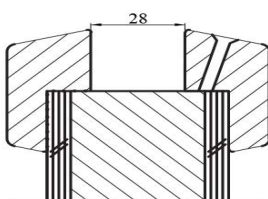

54 mm

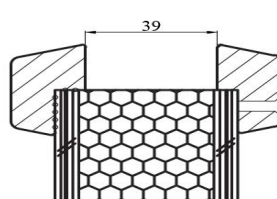

54 mm

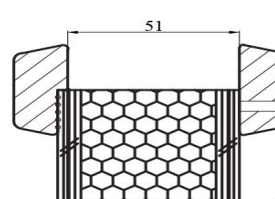

54 mm

Bovengenoemde glaspakketten worden standaard
toegepast. Optioneel zijn andere pakketten leverbaar.

aansluiting opplakroede

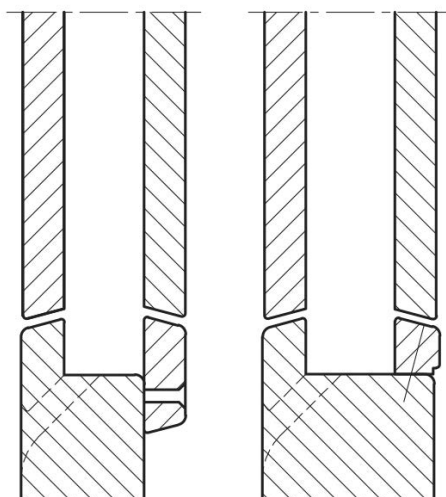

Technische details

paneelconstructies stapeldorpeldeuren

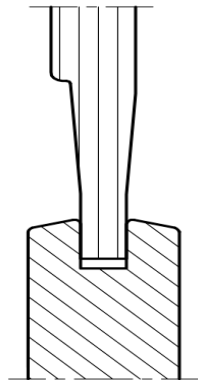

38 mm deur
traditioneel
bossingspaneel

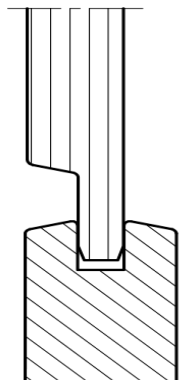

38 mm deur
strak
bossingspaneel

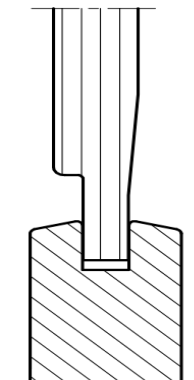

38 mm deur
gegroefd
paneel

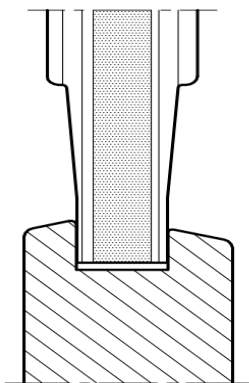

54 mm deur
traditioneel
bossingspaneel

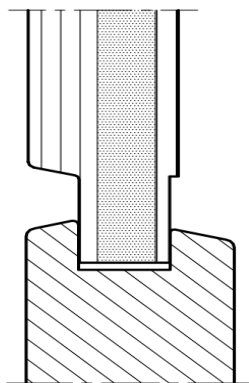

54 mm deur
strak
bossingspaneel

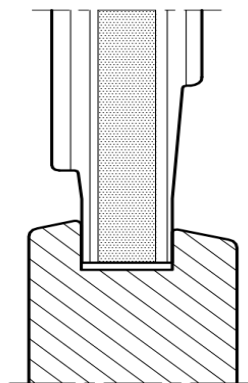

54 mm deur
gegroefd
paneel

Technische details

scharnierhoogtes

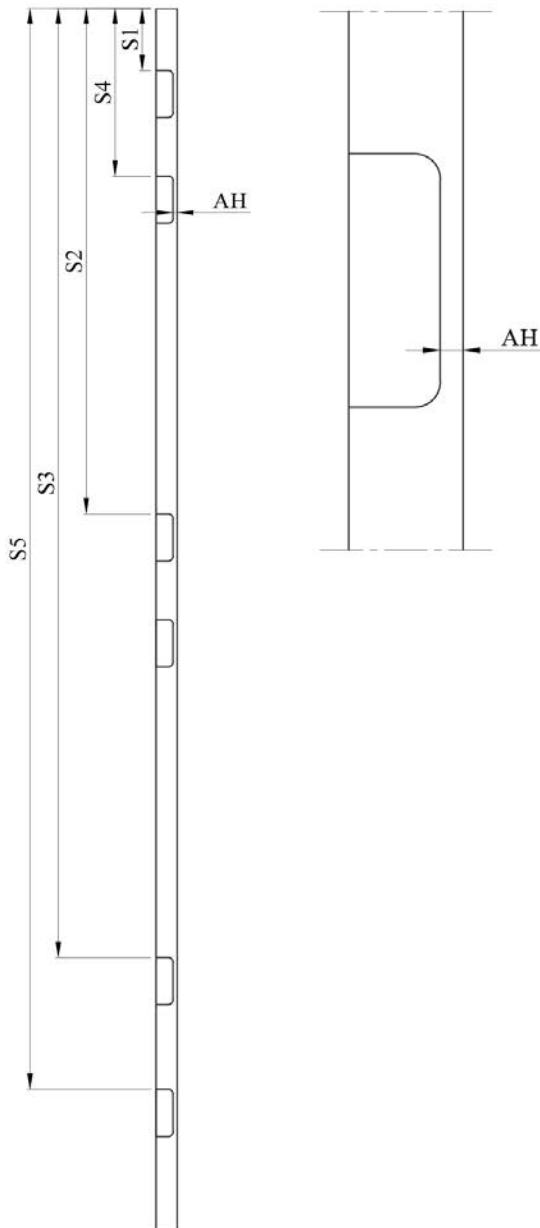

Standaard volgens BRL 0803 (2015 t/m 2699)
Overige maten Weekamp standaard

DEURHOOGTE		SCHARNIERHOOGTE				
van	t/m	S1	S2	S3	S4	S5
1750	1849	118	318	958	1598	
1850	1949	118	318	958	1698	
1950	2199	118	318	958	1798	
2200	2299	118	318	1058	1948	
2300	2399	118	318	1158	2048	
2400	2499	118	318	1258	2148	
2500	2599	118	318	1358	2248	
2600	2699	118	318	1458	2348	
2700	2799	118	318	1358	2248	2448
2800	2899	118	318	1458	2348	2548
2900	2999	118	318	1558	2448	2648

Alle maten in mm vanaf bovenzijde deur tot bovenzijde scharnier.
Achterhout (AH) is standaard 8 mm.

draairichtingen

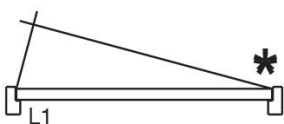

links
binnendraaiend

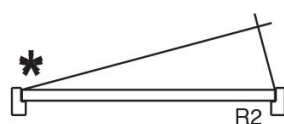

rechts
binnendraaiend

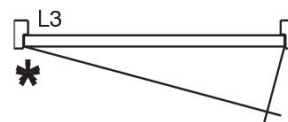

links
buitendraaiend

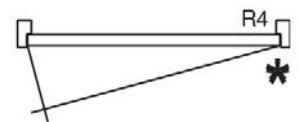

rechts
buitendraaiend



64

127

Technische details

sluitdetails deurstellen

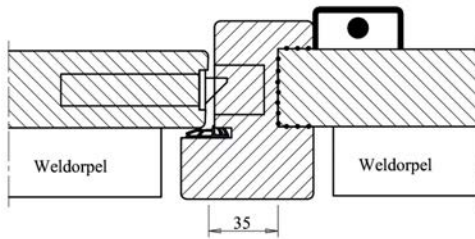

T40-1
Houten tongstijl met Buva 8012
38/40 mm binnendraaiend

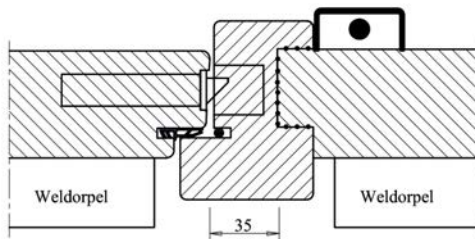

T54-1
Houten tongstijl met Buva 8012
54 mm binnendraaiend met
kaderdetail A

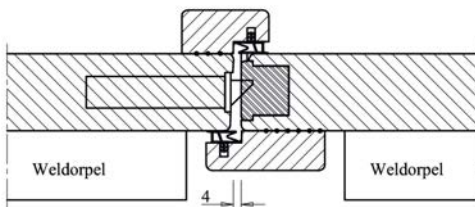

T40-2
Houten slaglatten bij Buva
Ergo-Duo 38/40 mm
binnendraaiend

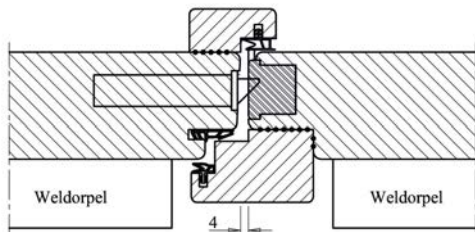

T54-2
Houten slaglatten bij Buva
Ergo-Duo 54 mm binnendraaiend

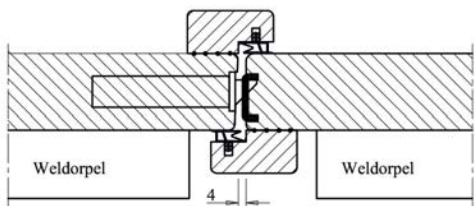

T40-3
Houten slaglatten 38/40 mm
binnendraaiend

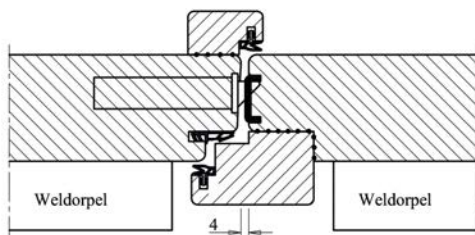

T54-3
Houten slaglatten 54 mm
binnendraaiend

Technische details

sluitdetails deurstellen

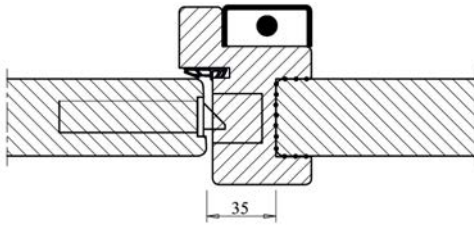

T40-4
Houten tongstijl met Buva 8034
38/40 mm buitendraaiend

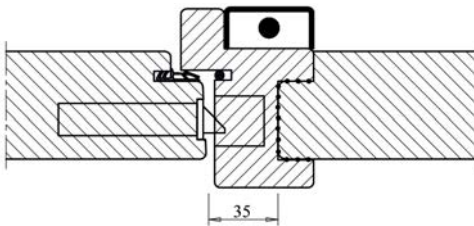

T54-4
Houten tongstijl met Buva 8034
54 mm buitendraaiend met
kaderdetail A

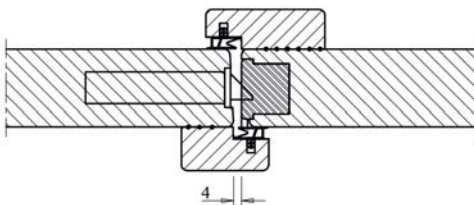

T40-5
Houten slaglatten bij Buva
Ergo-Duo 38/40 mm
buitendraaiend

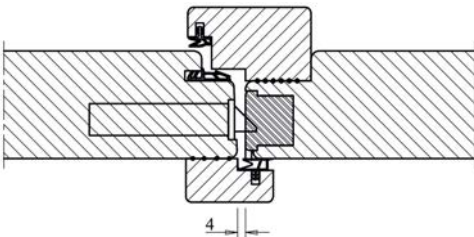

T54-5
Houten slaglatten bij Buva
Ergo-Duo 54 mm buitendraaiend

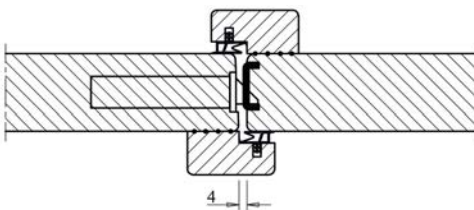

T40-6
Houten slaglatten 38/40 mm
buitendraaiend

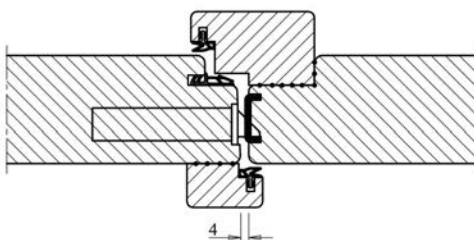

T54-6
Houten slaglatten 54 mm
buitendraaiend

Technische details

opbouw vlakke deuren

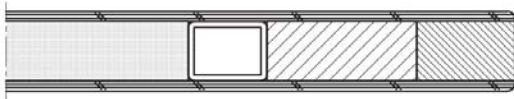

Stabiell Comfort®, 40 mm
Vulling: polystyreen

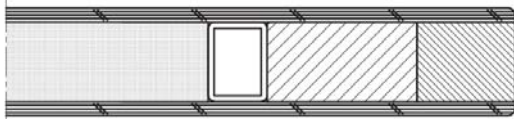

Stabiell Comfort®, 54 mm
Vulling: polystyreen

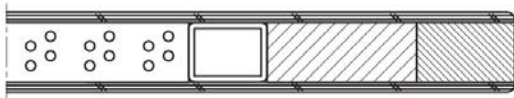

FireProof 30, 40 mm
Vulling: 30 min. brandwerend

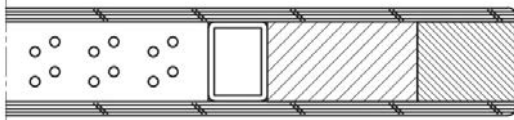

FireProof 30, 54 mm
Vulling: 30 min. brandwerend

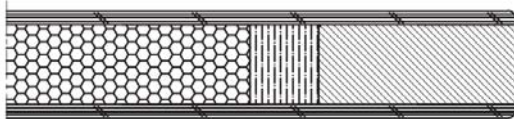

FireProof 60, 54 mm
Vulling: 60 min. brandwerend

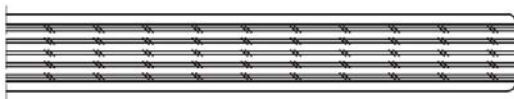

AluMaxx®, 40 en 54 mm

groeven vlakke deuren



V-groef

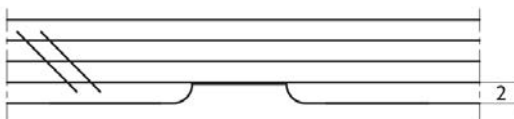

U-groef

Technische details

in- en omfrezingen

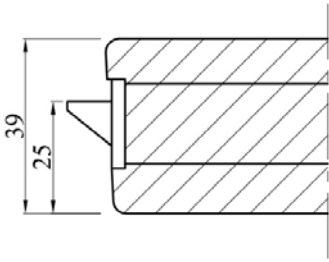

Aanslag dagschoot
stomp 38/40 mm

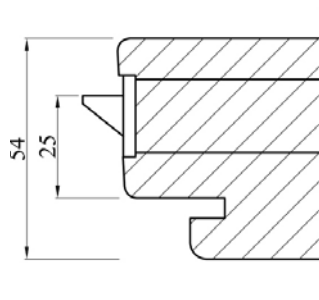

Aanslag dagschoot
54 mm detail A

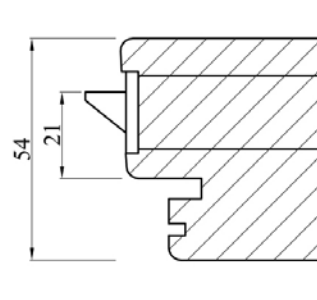

Aanslag dagschoot
54 mm detail D/E

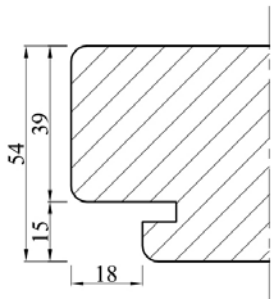

54 mm kaderdetail A

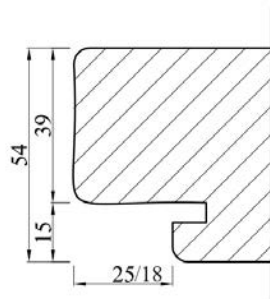

54 mm kaderdetail F
(3-zijdig 25x15 en onder 18x15)

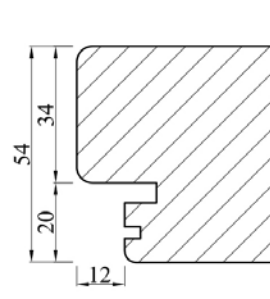

54 mm kaderdetail D

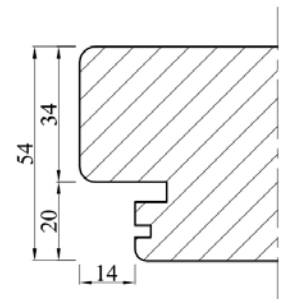

54 mm kaderdetail E

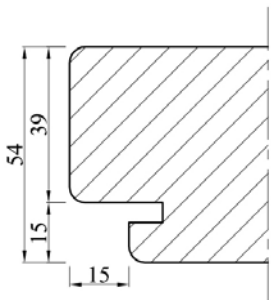

54 mm kaderdetail R

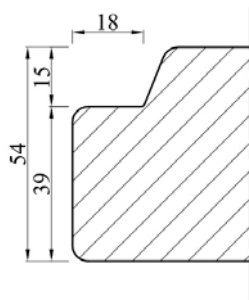

54 mm verjonging
detail C binnen

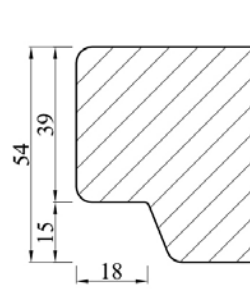

54 mm verjonging
detail B buiten

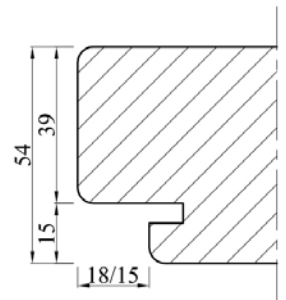

54 mm kader AR
(3-zijdig 18x15A en onder 15x15R)

Technische details

pas en arm schaven

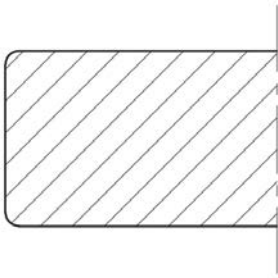

Pas niet arm

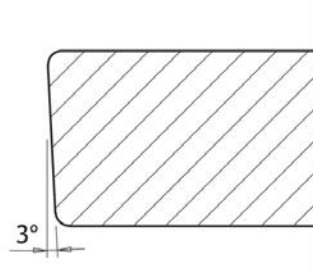

Pas arm

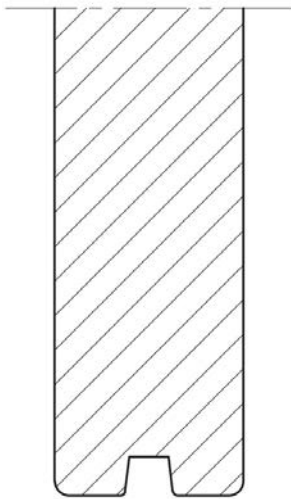

Waterhol

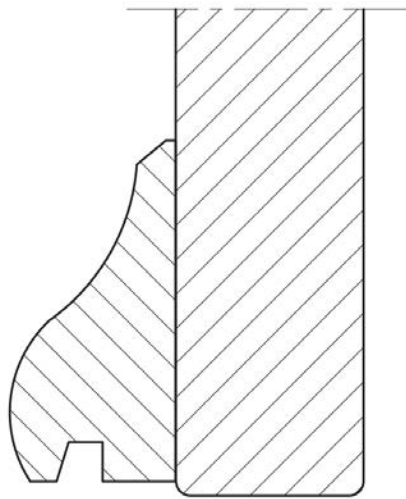

Weldorpel

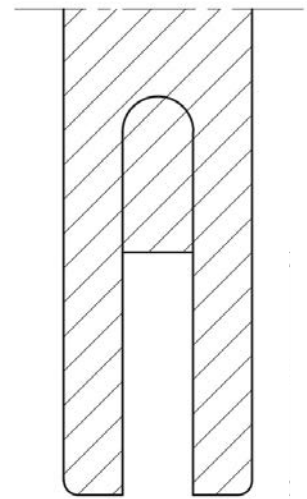

Automatische valdorpel

Services

brochure service

Of het nu gaat om de voordeur, de achterdeur of de terrasdeur: deuren zijn een belangrijke sfeermaker in de woning. Niet alleen aan de buitenkant, maar ook in het interieur zijn ze beeldbepalend. Vormgeving en kleur moeten goed aansluiten bij het karakter dat men aan de woning wil geven. Wij bieden daarom als toonaangevende aanbieder een groot aantal modellen en uitvoeringen, passend bij persoonlijke voorkeur en smaak.

Voordeuren

Voordeuren zijn er in verschillende soorten, maten en modellen. Maar onze houten deuren onderscheiden zich. Ze zijn stijlvol en sterk. Uniek en karakteristiek. Veilig en vriendelijk. Wij produceren voordeuren in uiteenlopende stijlen. Van klassiek tot modern. Historisch, landelijk of robuust.

Binnendeuren

Wij bieden ook paneelbinnendeuren. De serie bestaat uit paneeldeuren, deuren met diverse soorten veiligheidsglas: helder of mat facet glas en speciaal ontworpen glas-in-lood-modellen.

Tuin- en terrasdeuren

Tuin- en terrasdeuren vormen een verlengstuk van de tuin, maar zijn tegelijkertijd ook onderdeel van het interieur. Bovendien beïnvloedt de vorm van zo'n deur de uitstraling van de ramen en raamkozijnen. Kortom: de keuze van zo'n deur is iets om even stil bij te staan. Terrasdeuren kunnen wij leveren in verschillende uitvoeringen.

Voor het aanvragen van brochures kunt u terecht op weekampdeuren.nl.

Wij helpen u graag!



weekamp
deuren

Weekamp Deuren B.V.
Archimedesstraat 10, 7701 SG Dedemsvaart
Tel. 0523-62 53 00
info@weekampdeuren.nl
www.weekampdeuren.nl

In deze brochure vindt u de stapeldorpeldeuren, vlakke deuren en garagedeuren uit de collectie van Weekamp Deuren. Modellen in deze prijslijst zijn wettig gedeponeerd en beschermd door Weekamp Deuren B.V. te Dedemsvaart.

Wijzigingen voorbehouden. Uitgave 2020.
Artikelnummer DW*245

Voor meer informatie:
www.weekampdeuren.nl of bel 0523-62 53 00.

